



WAARDENBURG
MEDICAL

HAEBERLE

Mobile Arbeitsplätze

Typenliste gültig ab 1. Juli 2014

Spendersysteme + Entsorgungsboxen

Produkte für die medizinische Versorgung
und Entsorgung sowie HNO-Artikel
... praktisch und ergonomisch

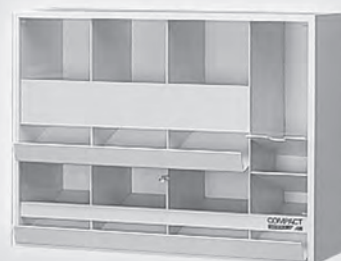

Artikel	Beschreibung	Ref.-Nr.
---------	--------------	----------

Spendersysteme PicBox®-Serie

Die Spenderserie mit der First-in/First-out Garantie und Staubschutz nach DIN 58953. Befüllung der Schütten von oben, Entnahme des Materials von unten. Somit wird gewährleistet, dass zuerst eingefüllte Artikel auch zuerst entnommen werden.

Die PicBox®-Serie besteht aus grauweißem (RAL 9002) Kunststoffgehäuse und staubdichten transparenten Schütten.

Hinweis: Lieferung der Spender ohne Füllmaterial.

Injektionsset PicBox®



grauweißes Kunststoffgehäuse mit glasklaren Schütten, bestehend aus Spritzenspender mit 3 Schütten, Kanülen-spender mit 5 Schütten.

Maße: 600 x 200 x 410 mm (B x T x H)

Wandmodell **11384**

Injektionsset PicBox® Plus



grauweißes Kunststoffgehäuse mit glasklaren Schütten, bestehend aus Spritzenspender mit 3 Schütten, Kanülen-spender mit 5 Schütten und angebauntem KOMBI-Set. (bestehend aus Tuferspender, Tuferbefeuchter und Zusatzbehälter).

Maße: 730 x 240 x 410 mm (B x T x H)

Wandmodell **11380**

Spritzenspender PicBox®



mit 3 großen Schütten, grauweißes Kunststoffgehäuse mit glasklaren Schütten.

Maße: 600 x 200 x 245 mm (B x T x H)

Wandmodell **11368**

Kanülenspender PicBox®

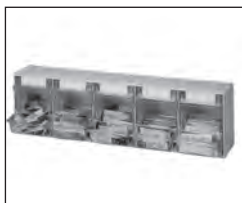

mit 5 kleinen Schütten wie oben beschrieben.

Maße: 600 x 135 x 165 mm (B x T x H)



Wandmodell **11369**

Injektionsset PicBox® multi

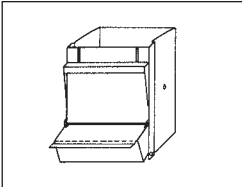

wie Injektionsset PicBox®, jedoch mit elegantem, **weißem** Gehäuse, hochwertig kunststofffurniert, einschl. Wandhalteschiene zur problemlosen Montage.

Maße: 630 x 180 x 435 mm (B x T x H) 11481

Artikel	Beschreibung	Ref.-Nr.
Einzelschütte groß	 <p>inkl. Staubschutzdeckel, passend für Spritzenspender Picbox® mit 3 großen Schütten</p> <p>Maße: 190 x 195 x 225 mm (B x T x H)</p>	11385
Einzelschütte klein	 <p>inkl. Staubschutzdeckel, passend für Kanülenspender Picbox® mit 5 kleinen Schütten</p> <p>Maße: 110 x 145 x 150 mm (B x T x H)</p>	11386
Ersatzteil Staubschutzdeckel	<p>für große Schütte (Ref.-Nr. 11385) für kleine Schütte (Ref.-Nr. 11386)</p>	14022 14023

Spritzen- und Kanülenspender mit Kippschütten

Befüllung und Entnahme von oben.

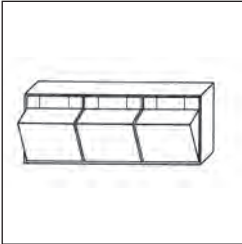
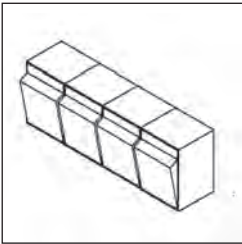
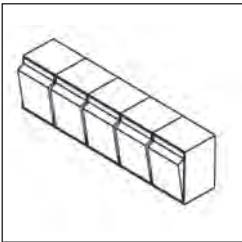
Spritzenspender 3	 <p>mit 3 großen Schütten, grauweißes Kunststoffgehäuse mit transparenten Schütten</p> <p>Maße: 600 x 200 x 245 mm (B x T x H)</p> <p>Wandmodell 17208 Einzelschütte 16391</p> <p>Maße: 186 x 152 x 225 mm (B x T x H)</p>	
Spritzenspender 4	 <p>mit 4 mittleren Schütten, grauweißes Kunststoffgehäuse mit transparenten Schütten</p> <p>Maße: 600 x 175 x 208 mm (B x T x H)</p> <p>Wandmodell 17210 Einzelschütte 16392</p> <p>Maße: 142 x 129 x 191 mm (B x T x H)</p>	
Kanülenspender 5	 <p>mit 5 kleinen Schütten, grauweißes Kunststoffgehäuse mit transparenten Schütten</p> <p>Maße: 600 x 135 x 165 mm (B x T x H)</p> <p>Wandmodell 17209 Einzelschütte 16393</p> <p>Maße: 113 x 98 x 150 mm (B x T x H)</p>	

Artikel	Beschreibung	Ref.-Nr.
---------	--------------	----------

Spendersysteme COMPACT-Serie

Qualitativ hochwertige Elemente in modernem Design. Grifftechnisch optimale Anordnung aller Teile. Durch einheitliche Maße lassen sich die COMPACT-Elemente ideal zu ganzen Wandanlagen kombinieren.

Alle Gehäuse in weiß, kunststofffurniert, staubdicht abgedeckt durch Plexiglasscheiben.
Maße: 600 x 220 x 450 mm (B x T x H). Lieferung inkl. Wandhalteschienen und Montagematerial.

Hinweis: Lieferung der Spender ohne Füllmaterial.

Injektionsset COMPACT



Praktische Nachrollschächte mit geneigten Ebenen für Spritzen und Kanülen. Oben einfüllen, unten entnehmen nach dem **First-in/First-out Prinzip**

weiß

04877

Verbandmittel- spender COMPACT



Optimale Einteilung für alle gängigen Schlauchverbände, Mullbinden, Pflaster etc. Mit 2 rostfreien magnetischen Halterungen für Schere etc.

weiß

04878

Wandschrank COMPACT



Gehäuse wie beschrieben, mit Zwischenfach und Plexiglastüren

weiß

04876

Organisationsschrank COMPACT



für Formulare, mit diversen Fachteilern ohne Plexiglasscheibe

weiß

14858

Schreib- und Ablagekonsole COMPACT



mit Ablagefach und teleskopgeführtem Schubfach, inkl. Schrauben und Dübeln

Maße: 600 x 450 x 280 mm (B x T x H)

weiß

04872

Wandpult COMPACT

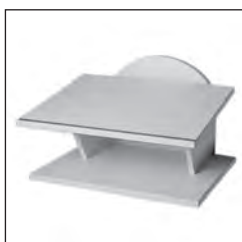

mit geneigter Schreibfläche und Utensilieneinsatz. Herausnehmbarer Stifteköcher. Ablagefach, lichte Höhe 20 cm. Mit Wandhalteschiene inkl. Schrauben und Dübeln

Maße: 560 x 450 x 360 mm (B x T x H)

weiß

15578

Artikel	Beschreibung	Ref.-Nr.
---------	--------------	----------

Entsorgungsboxen

Die Entsorgungsboxen „Schluckfix“ und „Medi-Müll“ sind aus umweltfreundlichen Kunststoffen, die rückstandslos verbrannt werden können.

Kanülensammler Schluckfix



Einmalbehälter zur Aufnahme von ca. 500 gebrauchten Kanülen. Aus schwarzem Recycle-Kunststoff! Staffelpreise auf Anfrage.

Schluckfix-Set mit 20 Boxen
mit Tisch- oder Wandhalterung

09506

Maße: 55 x 100 x 170 mm (B x T x H)

Schluckfix-Set

mit 20 Boxen,
ohne Halterung

15502

Originalkarton Schluckfix

mit 100 Boxen,
ohne Halterung

09490

Halterung für Schluckfix

separat, für Tisch oder Wand

04667

Medi-Müll Entsorgungsboxen à 1,5 Liter

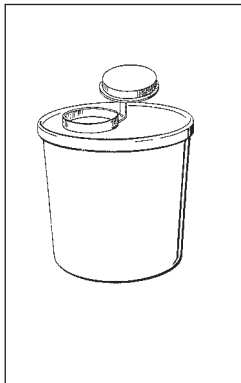

Aus sonnengelbem Polypropylen, kadmiumpf, mit grünem Deckel, fest verschließbar. 1,2 mm Wandstärke, 3 praktische Abstreifhilfen für Kanülen, Vacutainer, Skalpelle, Pipetten, etc.

Maße: Höhe der Box 152 mm
Ø Deckel 143 mm
Ø Boden 108 mm

Die Boxen werden platzsparend ineinandergestapelt geliefert, Deckel separat.

**Medi-Müll-Set mit 20 Boxen
mit Wandhalterung**

04780

Medi-Müll Entsorgungsboxen à 1,5 Liter

Set mit 20 Boxen und 2 Klebeadaptoren
für Tischbefestigung

16394

Medi-Müll Entsorgungsboxen à 1,5 Liter

Set mit 20 Boxen,
ohne Halterung







15501

Originalkarton Medi-Müll Entsorgungsboxen à 1,5 Liter

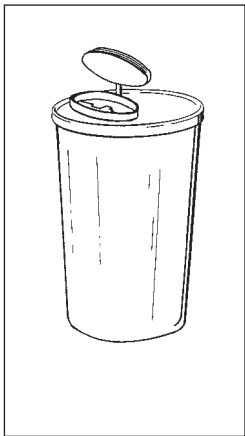
mit 100 Boxen,
ohne Halterung

16653

HAEBERLE Entsorgung

Artikel	Beschreibung	Ref.-Nr.	
Originalkarton Medi-Müll Entsorgungsboxen à 2,5 Liter		<p>mit besonders großer Einwurfföffnung, die stufenweise durch Herausbrechen der Klappen vergrößert werden kann.</p> <p>Ideal geeignet zum Abstreifen von Kanülen, für Skalpelle, Glasbruch, aber auch kleine Verbände und sperrige Gegenstände. Universelle Abzieh-/Abdrehvorrichtung für alle gängigen Kanülentypen und Insulinspritzen.</p> <p>Aus sonnengelbem Polypropylen, kadmiumpf, emissionsfrei, mit grünem Deckel.</p> <p>Maße: Höhe 242 mm Ø des Deckels 143 mm Ø des Bodens 108 mm</p>	
	<p>Originalkarton mit 45 Boxen, ohne Halterung</p> <p>Die Boxen werden platzsparend ineinandergestapelt geliefert, Deckel separat.</p>	16654	
Halterung		<p>für Medi-Müll-Entsorgungsbox</p> <p>Wandmodell, RAL 9006 pulverbeschichtet passend für Boxen à 1,5 oder 2,5 L.</p>	04671
Halterung für Normschiene NEU		<p>für Medi-Müll-Entsorgungsbox.</p> <p>Aus Chromnickelstahl, verwendbar an allen Normprofilschienen, rechts oder links.</p> <p>Normprofilschiene bitte separat bestellen.</p>	16677
Klebeadapter		<p>passend für Medi-Müll-Boxen à 0,5/1,5/2,5 L; zur Befestigung der Boxen auf allen Flächen z.B. Tisch oder Tablett.</p> <p>Mindestbestellmenge 10 Stück</p>	17212
Medi-Müll Entsorgungsboxen à 0,5 Liter		<p>Aus sonnengelbem Polypropylen, kadmiumpf, emissionsfrei, mit grünem Deckel, fest verschließbar; mit praktischen Abstreifhilfen für Kanülen, Vacutainer, Skalpelle, Pipetten, Insulinspritzen etc.</p> <p>Maße: Höhe der Box 110 mm Ø Deckel 98 mm Ø Boden 79 mm</p> <p>Die Boxen werden platzsparend ineinandergestapelt geliefert, Deckel separat. Ohne Halterung.</p> <p>Originalkarton mit 170 Boxen</p>	16655

Artikel	Beschreibung	Ref.-Nr.
---------	--------------	----------

Abfallsammler

Abfallsammler Picco Novo-Set



passend für 60 L-Säcke. Mit Rollen Ø 50 mm, einschl. 1 Rolle à 25 Säcke mit praktischem Zugband; aluminiumfarben pulverbeschichtet, RAL 9006, mit Deckel in signalweiß, RAL 9003.

Maße: 360 x 360 x 840 mm (B x T x H) 07196

Picco Novo-Set mit Tretvorrichtung



mit 1 Sackhalter passend für 60 L-Säcke, Lenkrollen Ø 50 mm, einschl. 1 Rolle à 25 Säcke, (60 L) mit praktischem Zugband, aluminiumfarben pulverbeschichtet, RAL 9006, Deckel signalweiß RAL 9003

16500

Maße: 360 x 360 x 840 mm (B x T x H)

Zugbandsäcke

580 x 950 mm, 0,05 mm stark, blau, passend für Abfallsammler 60 - 70 L; auf Rolle à 25 Säcke; Staffelpreise bitte anfordern.

Mindestbestellmenge 10 Rollen pro Rl. **14826**

Abfallsammler Klapp-Kuli



Stahlblech, aluminiumfarben pulverbeschichtet, RAL 9006. Halter für Hygienebeutel separat.

Maße: 310 x 140 x 420 mm (B x T x H)

Wandmodell

09961

Halter für Hygienebeutel



zum Aufstecken **rechts** oder **links** auf Klapp-Kuli, aluminiumfarben pulverbeschichtet, RAL 9006

08173

Hygienebeutel

aus Papier, mit Aufdruck in 7 Sprachen.

Mindestabnahme 500 Stück
(1 Einheit=100 Stück) Preis pro Einheit

05192

Abfallsammler tomo

NEU



aus glattem und leicht zu reinigendem Kunststoff (100% Polypropylen), grau RAL 7045, mit abnehmbarem, gut schließendem Deckel und mit Halterung. Inhalt 10 L (für Müllsäcke ca. B 450 x H 350 mm).

Maße: 315 x 180 x 315 mm (B x T x H)

für Wandmontage
für Normschiene

11026





14066

HAEBERLE Diverse Artikel

Artikel	Beschreibung	Ref.-Nr.
Abfallsammler tango 	praktische Öffnung des Deckels durch Kniebetätigung. Gehäuse aus Kunststoff, verkehrsweiß RAL 9016, inkl. Befestigungsmaterial Wandmodell Inhalt 8 L Maße: 220 x 220 x 360 mm (B x T x H) 16700 Inhalt 20 L Maße: 350 x 250 x 520 mm (B x T x H) 16668	

Diverse Artikel

Halter für Spenderboxen NEU 	aus Edelstahl , gebürstet. Passend für gängige Spenderboxen mit Einmalhandschuhen, Tissues. Für Wandmontage (ohne Befestigungsmaterial). Halter 1-fach (für 1 Box) 11222 Maße: 130 x 80 x 218 mm (B x T x H) Halter 3-fach (für 3 Boxen) 11223 Maße: 220 x 80 x 370 mm (B x T x H)	
Universalhalter Snap 	aus weißem Kunststoff für Spenderboxen aller Art. Ideal geeignet für Boxen mit Einmalhandschuhen, Tissues oder Wischtüchern. Mit individuellem Aufdruck ideal als Werbegeschenk geeignet. 15572 Ein federnder Spannschieber hält Boxen aller Art bis zu 1 kg für Einhandbedienung bereit. Befestigung mit Doppelklebeband Maße: 100 x 20 x 165 mm (B x T x H) Bitte Staffelpreise anfordern!	
Tupferbefeuchter TIPPFIX 	Gehäuse aus grauweißem Kunststoff, Füllmenge 250 ccm 09493 Maße: 60 x 150 x 60 mm (B x T x H) Bitte Staffelpreise anfordern!	
Tupferspender TAKEFIX 	grauweißes Gehäuse 04803 Maße: 120 x 230 x 205 mm (B x T x H)	
KOMBI-Set 	grauweiß, für Blutentnahme und Injektion; bestehend aus: Tupferspender TAKEFIX, Tupferbefeuchter TIPPFIX und Zusatzbehälter. Alle Teile aus unzerbrechlichem Kunststoff. 04767 Zum Nachträglichen Anbau am Spritzenspender (Ref.-Nr. 11368), mit Befestigungsmaterial. 16580 Maße: 120 x 230 x 265 mm (B x T x H)	

Artikel	Beschreibung	Ref.-Nr.
Ampullenöffner CUPFIX		<p>grauweiß, Gehäuse Kunststoff. Auffangbehälter für Ampullen, abnehmbar. Diamantfeile federnd in rostfreier Platte gelagert.</p> <p>Maße: 70 x 150 x 200 mm (B x T x H)</p> <p>Wandmodell, inkl. Montageset 09507 Ersatz-Diamantfeile für CUPFIX 04663</p>
Medikamenten- tablett „Langenau“		<p>Untersatz aus weißem, Aufsatz aus glasklarem Kunststoff, inkl. 1 Verordnungsblock. Höhe: 18 mm.</p> <p>mit 16 Feldern, Maße: 310 x 310 mm (B x T) 04705 mit 20 Feldern, Maße: 310 x 390 mm (B x T) 04706 mit 25 Feldern, Maße: 390 x 390 mm (B x T) 04707</p>
Ersatz-Aufsatz für Medikamenten- tablett „Langenau“		<p>aus transparentem Kunststoff</p> <p>16 Felder 05247 20 Felder 05248 25 Felder 05249</p>
Ersatzblock		<p>für Medikamententablett „Langenau“, 50 Blatt mit 300 Abrissen;</p> <p>Mindestbestellmenge 20 Blocks pro Bl. 04708</p>
Abwurf für Instrumente		<p>ohne Halterung, aus Polypropylen, sterilisierbar bis 134°C.</p> <p>Maße: 300 x 230 x 130 mm (B x T x H)</p> <p>mit Schlitzdeckel 04802 ohne Schlitzdeckel 04789</p>
Katheter-Köcher		<p>aus Chrom-Nickel-Stahl, 3-fach unterteilt mit Abstandshalter; Modell für Normprofilschiene 09080</p> <p>Maße: 161 x 76 x 561 mm (B x T x H)</p>
Seifen- und Desinfektionsmittel- spender		<p>aus Aluminium natur eloxiert. Für Standardflaschen mit Inhalt 1 L. 17851</p> <p>Maße: 95 x 185 x 290 mm (B x T x H)</p>
Abtropfschale		<p>separat, herausnehmbar, zum Einhängen für Ref.-Nr. 17851 16256</p> <p>Maße: 150 x 260 x 410 mm (B x T x H)</p>

HAEBERLE HNO-Artikel

Artikel	Beschreibung	Ref.-Nr.
Sensor-Spender NEU	 <p>mit hygienischer Sensortechnologie zur berührungslosen Entnahme von Reinigungs- und Desinfektionsmitteln. Aus Aluminium, natur eloxiert, für Standardflaschen à 1 L Inhalt,</p> <p>für Wandmontage mit Befestigungsmaterial</p> <p>Maße: 95 x 210 x 290 mm (B x T x H)</p>	11140
Abtropfschale	separat, herausnehmbar, zum Einhängen für Ref.-Nr. 11140	16256
	Maße: 150 x 260 x 410 mm (B x T x H)	

HNO-Artikel

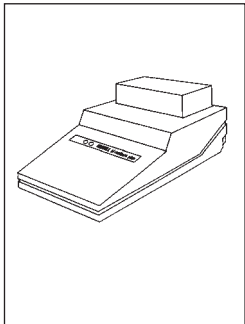
Spenderbox für KREPPFIX Zungenläppchen	 <p>mit weißem Kunststoffboden und Zapfen für sicheren Halt der Kreppfix-Rolle sowie einer transparenten Abdeckkappe mit Entnahmeöffnung.</p> <p>Durch 3 Saugnäpfe am Boden kann die Box auf glatten Oberflächen sicher fixiert werden. Ø 12,5 cm, Höhe 10 cm Lieferung ohne KREPPFIX-Zungenläppchen.</p>	04711
KREPPFIX Zungenläppchen	für den HNO-Arzt. Packung mit 6 Rollen Maße: ca. 60 mm breit, Ø 90 mm, 25 m Gesamtlänge, ca. 156 Blatt. Länge pro Einzelblatt: ca. 160 mm. Pharmazentralnummer: 10299603 Mindestbestellmenge 3 Packungen.	04709
Originalkarton KREPPFIX Zungenläppchen	mit 18 Packungen à 6 Rollen	16395
Verbandwatte	im Karton mit Entnahmeschlitz. Länge 4 m, Ø 95 mm, ca. 60 mm breit, gerollt. Pharmazentralnummer 8716330	04972
	Mindestbestellmenge 6 Rollen	
Spiegelerwärmer Mirrotherm®Plus	 <p>durch elektronische Steuerung glühen die Heizelemente nicht mehr wie bei herkömmlichen Modellen. Extrem lange Lebensdauer der Heizelemente.</p> <p>Ein zusätzliches Gebläse sorgt für schnelle Aufheizung und automatische Abkühlung. Einfachste Bedienung. Kontroll-Leuchtdioden, GS-Prüfzeichen. Gehäuse Kunststoff, umbragrau. Design: Fuchs Design, Stuttgart.</p> <p>Maße: 213 x 112 x 95 mm (B x T x H)</p>	08131

Artikel	Beschreibung	Ref.-Nr.
---------	--------------	----------

**HNO-Halogen-
gegenspiegelleuchte
Halux 35 F**



Halogengegenspiegelleuchte mit Mattglasfilter

Lichtleistung: 35 W/12 V, 10° Spot
Ausladung: ca. 1.000 mm.

16425

Bitte Halterung separat bestellen!

Tischhalter



Polyamid GF, reinweiß RAL 9010,
für Leuchten mit Zapfen Ø 16 mm,
mit Entnahmesicherung.

Maße: 60 x 60 x 60 mm (B x T x H)

Gewicht: ca. 0,09 kg

09947

Fünffußstativ



Ø 650 mm, mit elektrisch leitfähigen
Rollen Ø 50 mm, 2 Rollen feststellbar,
Höhe 1.090 mm.

09933

Bitte fordern Sie bei größeren Mengen unsere Staffelpreise an!

Alle Preise verstehen sich zuzüglich Mehrwertsteuer. Als innovatives Unternehmen behalten wir uns Preis- und Konstruktionsänderungen vor. Alle vorherigen Preislisten verlieren ihre Gültigkeit. Im Übrigen gelten unsere Allgemeinen Geschäftsbedingungen Stand in der jeweils gültigen Fassung.

WEEE-Reg.-Nr. DE 20235235



Eine besondere Spezialität von HAEBERLE sind maßgeschneiderte OEM-Versionen für Industriekunden. Sie nennen uns Ihre Spezifikationen und wir konfigurieren für Sie Ihr Spezialmodell oder Sonderhalterungen.

Fragen Sie uns!



Spendersysteme, Entsorgungsboxen und viele praktische Produkte für die Versorgung und Entsorgung in der Arztpraxis oder Klinik.

Unsere vielseitige Produktpalette



WAARDENBURG
MEDICAL

www.waardenburgmedical.com
info@waardenburgmedical.com

Dorpsstraat 8a
4181 BN Waardenburg

+31(0) 418 651 078
+31(0) 61066 2894

HAEBERLE GmbH + Co. KG

Breitwiesenstr. 13
DE-70565 Stuttgart
Postfach 800524 · DE-70505 Stuttgart
Telefon +49 (0) 7 11/7 83 14-0
Telefax +49 (0) 7 11/7 83 14-77
Email: info@haeberle-med.de
Internet: www.haerberle-med.de